

Wandborden enkelvlaks

Smit Visual enkelvlaks borden worden gebouwd met robuuste materialen en een dikke stevige kern. Ze mogen met recht het stempel 'Premium Dutch Quality' dragen. We produceren enkelvlaksborden tot wel 4 meter lang!

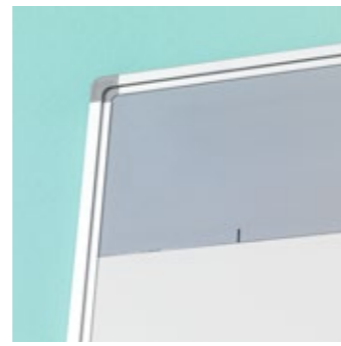



Projectieverhouding-/

formaat

16:10 / 16:9, 100"

16:9, 94"

16:10, 83"

Afmeting

150 x 240 cm

126 x 231 cm

128 x 201 cm

Artikelnummer

11103.343

11103.380

11103.357

Projectiebord Softline 8mm, Low Gloss,
finger touch

- Projectieoppervlak van Low Gloss emaillestaal, gesmolten op 800°C
- Geschikt voor (ultra) short throw interactieve finger-touch projectoren zoals bijvoorbeeld Epson EB-695Wi, EB-1485Fi en EB-770Fi
- Verkrijgbaar in verschillende projectieverhoudingen- en formaten.
- 94" en 83" projectieborden inclusief grijze strook voor plaatsing touch sensor
- Geschikt voor zeer intensief en duurzaam gebruik
- Geanodiseerd aluminium frame met kunststof hoekstukken
- Inclusief ophangmateriaal en afegoot van 30 cm
- Magneethoudend en droog uitwisbaar

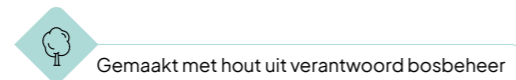
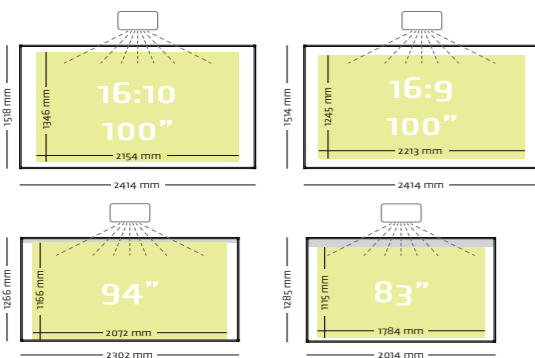

Gemaakt met hout uit verantwoord bosbeheer



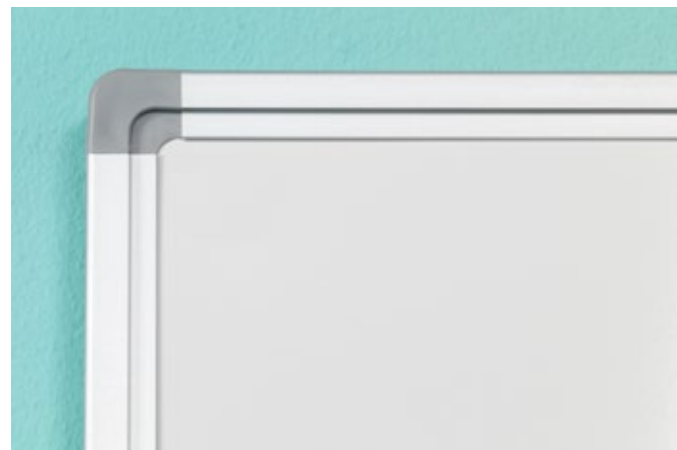
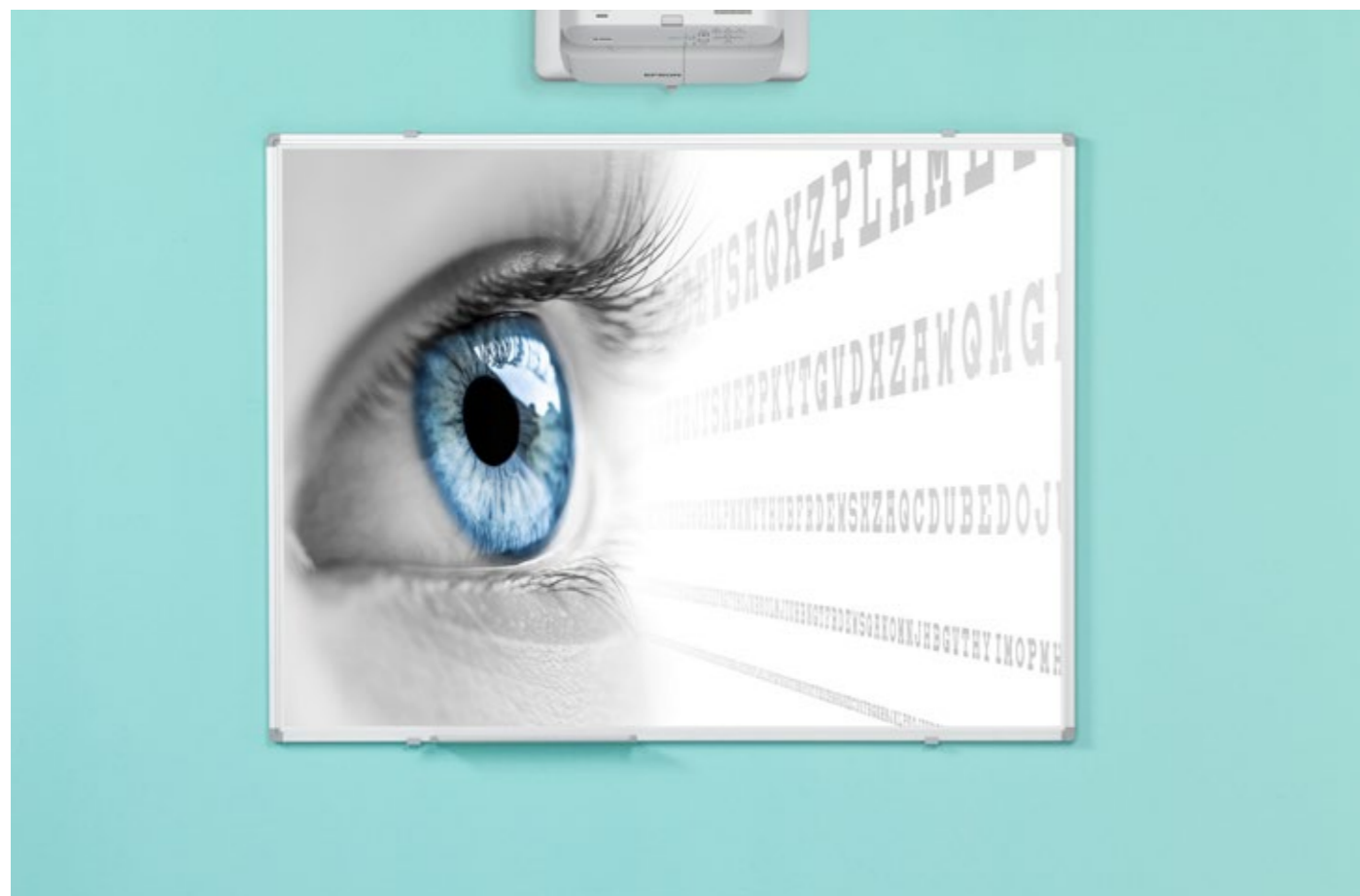

Projectieverhouding-/ formaat	Afmeting	Artikelnummer
16:10 / 16:9 (100")	150 x 240 cm	11103.343
4:3	150 x 200 cm	11103.341
1:1	150 x 150 cm	11103.340
5:2	120 x 300 cm	11103.339
2:1	120 x 240 cm	11103.330
16:9 (95")	120 x 214 cm	11103.335
	120 x 200 cm	11103.338
16:10 (88")	120 x 192 cm	11103.346
4:3	120 x 160 cm	11103.331

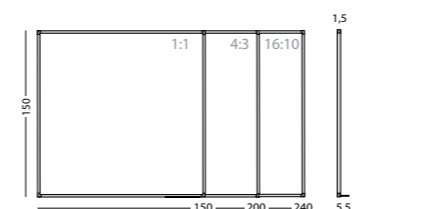
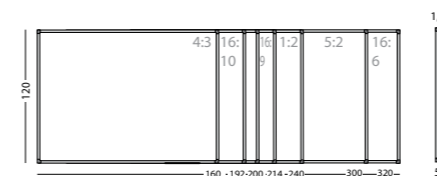

Projectiebord Softline 8mm, Low Gloss



- Projectieoppervlak van Low Gloss emaillestaal, gesmolten op 800°C
- Geschikt voor (ultra) short throw (interactieve pen) projectoren zoals bijvoorbeeld Epson EB-685Wi, EB-1480Fi en EB-760Wi
- Verkrijgbaar in verschillende projectieverhoudingen- en formaten.
- Geschikt voor zeer intensief en duurzaam gebruik
- Geanodiseerd aluminium frame met kunststof hoekstukken
- Inclusief ophangmateriaal en afleggoot van 30 cm
- Magneethoudend en droog uitwisbaar

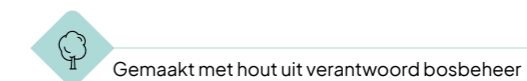

Gemaakt met hout uit verantwoord bosbeheer

Projectieverhouding	Afmeting	Artikelnummer
16:9	150 x 267 cm	11103.362
16:10	150 x 240 cm	11103.361
4:3	150 x 200 cm	11103.360
1:1	150 x 150 cm	11103.363
16:9	120 x 214 cm	11103.367
16:10	120 x 192 cm	11103.366
4:3	120 x 160 cm	11103.365

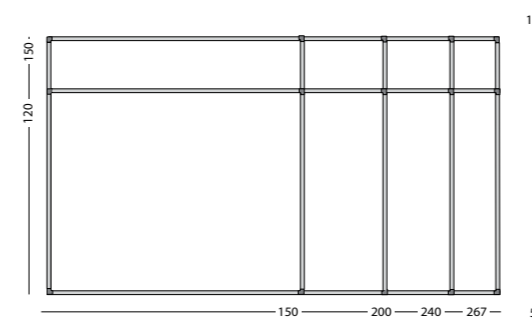

Projectiebord Softline 8mm, projectie



- Projectieoppervlak van Projectie emaillestaal, gesmolten op 800°C
- Het oppervlak heeft ideale eigenschappen voor long throw projectie: perfecte projectie zonder hotspot en een grote kijkhoek, glansgraad: 13 GU (60°)
- Verkrijgbaar in verschillende projectieverhoudingen- en formaten.
- Geschikt voor zeer intensief en duurzaam gebruik
- Geanodiseerd aluminium frame met kunststof hoekstukken
- Inclusief ophangmateriaal en afleggoot van 30 cm
- Magneethoudend en nat uitwisbaar

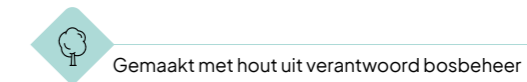

Gemaakt met hout uit verantwoord bosbeheer

Projectieborden ExtraFlat

Het Extraflat alumium profiel wordt veel ingezet op scholen. Het frame kan worden gecombineerd met een lichtgewicht kern, waardoor montage op hoogte verstelbare constructies als kolommen mogelijk is. Extraflatborden worden standaard geleverd met een afleggoot / krijt opvanggoot over de gehele lengte van het bord.



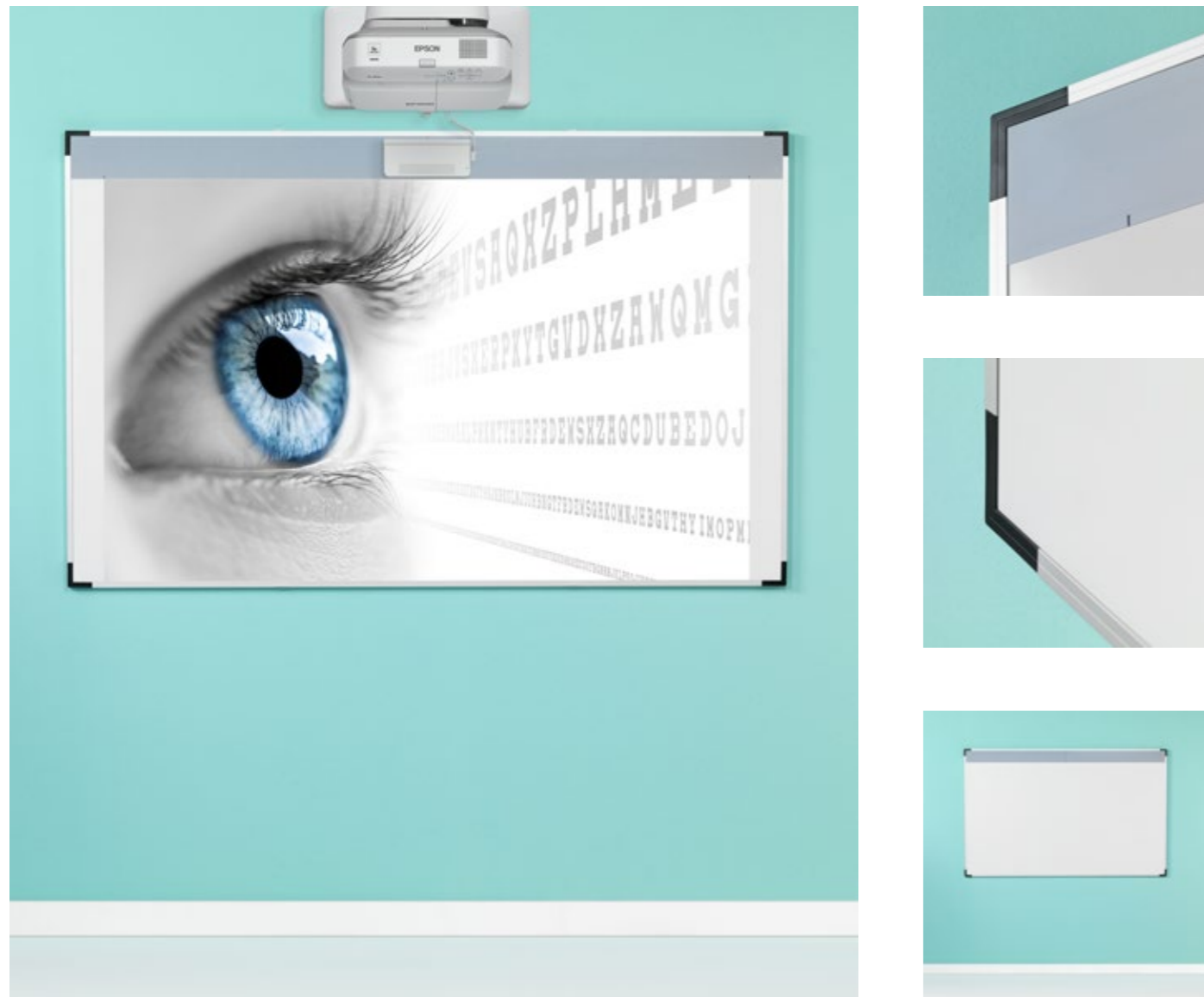

Projectieverhouding-/ formaat 16:10, 83"	Afmeting 128 x 201 cm	Artikelnummer 17106.101
Pennenbak aluminium, 31 cm (optioneel):		18400.040

Projectiebord ExtraFlat, Low Gloss, finger touch, 16:10 - 83"



- Projectieoppervlak van Low Gloss emaillestaal, gesmolten op 800°C
- Geschikt voor (ultra) short throw interactieve finger-touch projectoren (16:10) zoals bijvoorbeeld Epson EB-695Wi, en EB-770Fi
- Inclusief grijze strook voor plaatsing touch sensor
- Geschikt voor zeer intensief en duurzaam gebruik
- Geanodiseerd aluminium frame met kunststof hoekstukken
- Inclusief ophangmateriaal
- Magneethoudend en droog uitwisbaar

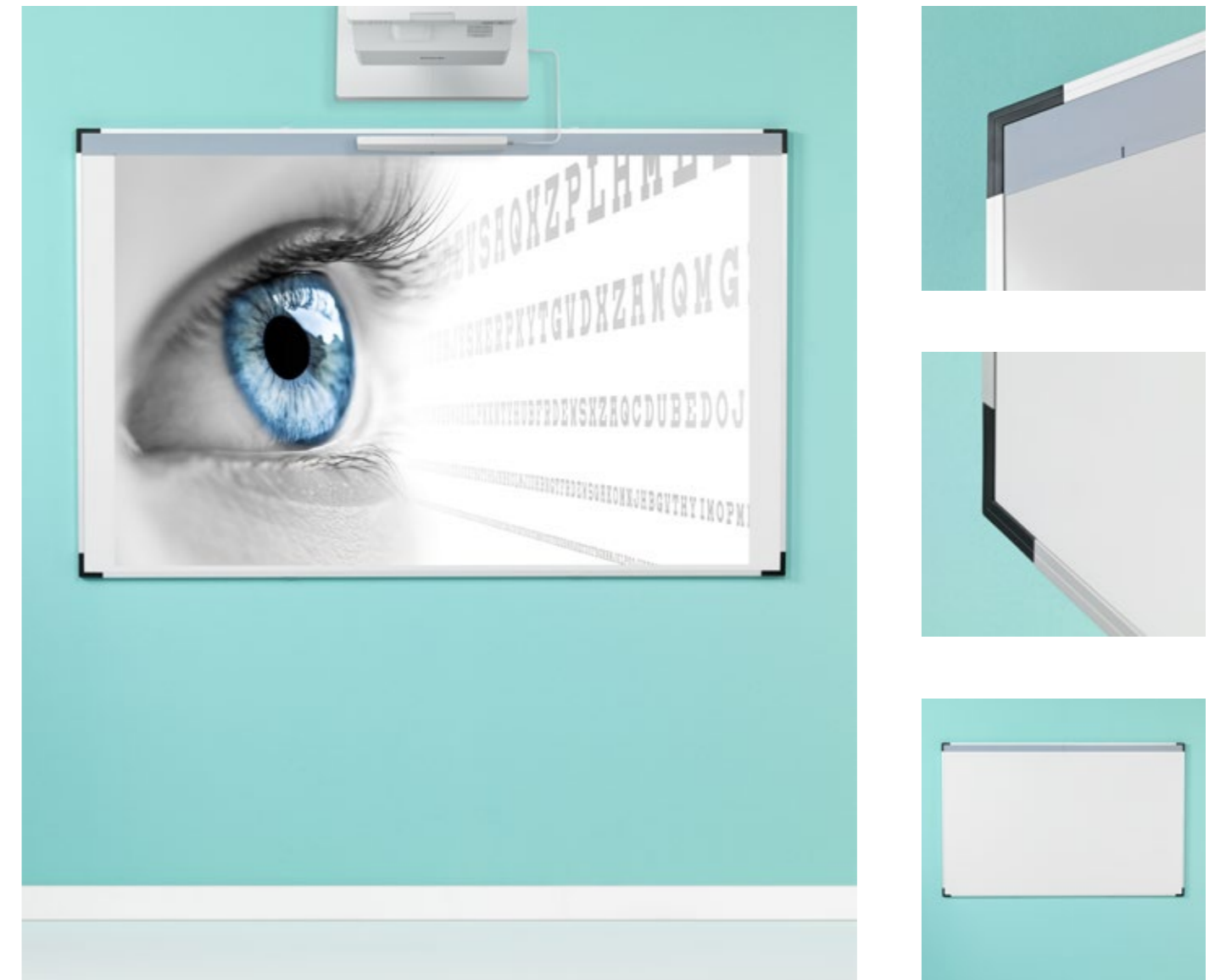
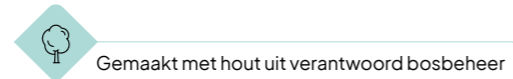
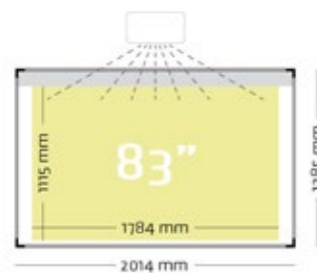

Projectieverhouding-/ formaat 16:9, 94"	Afmeting 126 x 231 cm	Artikelnummer 17106.108
Pennenbak aluminium, 31 cm (optioneel):		18400.040

Projectiebord ExtraFlat, Low Gloss, finger touch, 16:9 - 94"



- Projectieoppervlak van Low Gloss emaillestaal, gesmolten op 800°C
- Geschikt voor (ultra) short throw interactieve finger-touch projectoren (16:9) zoals bijvoorbeeld Epson EB-1485Fi en EB-770Fi
- Inclusief grijze strook voor plaatsing touch sensor
- Geschikt voor zeer intensief en duurzaam gebruik
- Geanodiseerd aluminium frame met kunststof hoekstukken
- Inclusief ophangmateriaal
- Magneethoudend en droog uitwisbaar

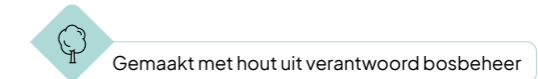
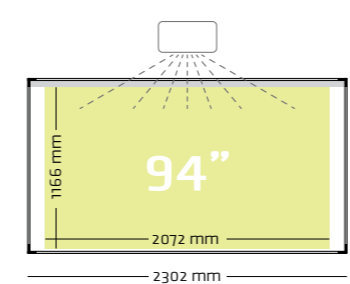

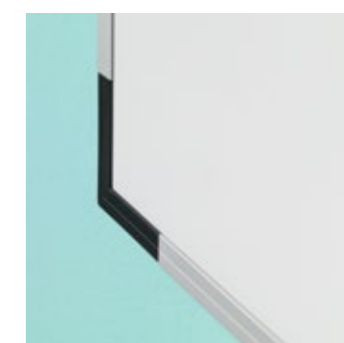

Projectieverhouding-/
 formaat 16:10, 16:9, 100" Afmeting 150 x 240 cm Artikelnummer 17106.106

Pennenbak aluminium, 31 cm (optioneel): 18400.040

16:10

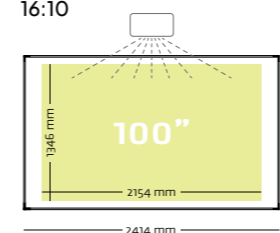

16:9

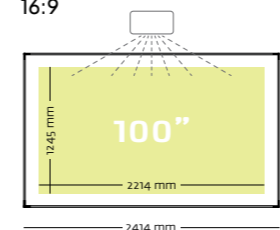

Projectiebord ExtraFlat, Low Gloss, finger touch,
 16:10, 16:9 - 100"



- Projectieoppervlak van Low Gloss emaillestaal, gesmolten op 800°C
- Geschikt voor (ultra) short throw interactieve finger touch projectoren zoals bijvoorbeeld Epson EB-695Wi, en EB-770Fi (16:10) en Epson EB-1485Fi en EB-770Fi (16:9)
- Geschikt voor zeer intensief en duurzaam gebruik
- Geanodiseerd aluminium frame met kunststof hoekstukken
- Inclusief ophangmateriaal
- Magneethoudend en droog uitwisbaar

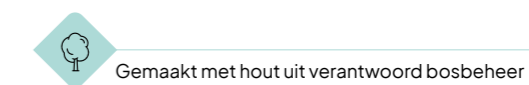



Projectieverhouding-/ formaat	Afmeting	Artikelnummer
16:10, 88"	120 x 192 cm	17106.100
16:10, 100"	150 x 240 cm	17106.106
Pennenhak aluminium, 31 cm (optioneel):		18400.040

Projectiebord ExtraFlat, Low Gloss, 16:10



- Projectieoppervlak van Low Gloss emaillestaal, gesmolten op 800°C
- Geschikt voor (ultra) short throw (interactieve pen) projectoren (16:10) zoals bijvoorbeeld Epson EB-685Wi, EB-1480Fi en EB-760Wi
- Geschikt voor zeer intensief en duurzaam gebruik
- Geanodiseerd aluminium frame met kunststof hoekstukken
- Inclusief ophangmateriaal
- Magneethoudend en droog uitwisbaar

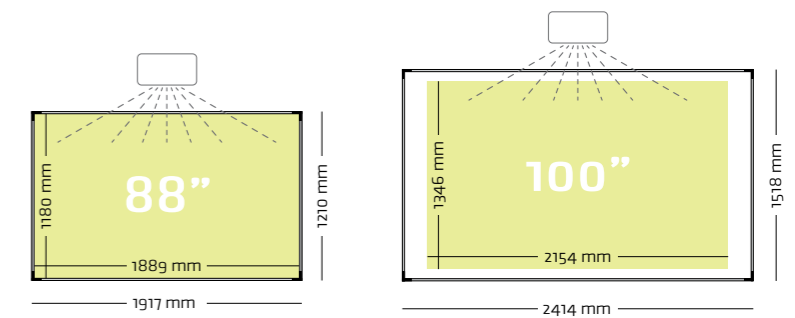

Gemaakt met hout uit verantwoord bosbeheer

Projectieverhouding-/ formaat	Afmeting	Artikelnummer
16:9, 95"	120 x 214 cm	17106.115
Pennenhak aluminium, 31 cm (optioneel):		18400.040

Projectiebord ExtraFlat, Low Gloss, 16:9



- Projectieoppervlak van Low Gloss emaillestaal, gesmolten op 800°C
- Geschikt voor (ultra) short throw (interactieve pen) projectoren (16:9) zoals bijvoorbeeld Epson EB-685Wi, EB-1480Fi en EB-760Wi
- 94" projectiebord inclusief grijze strook voor plaatsing touch sensor
- Geschikt voor zeer intensief en duurzaam gebruik
- Geanodiseerd aluminium frame met kunststof hoekstukken
- Inclusief ophangmateriaal
- Magneethoudend en droog uitwisbaar

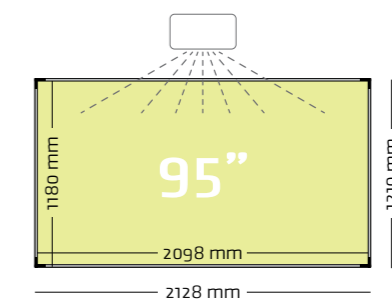

Gemaakt met hout uit verantwoord bosbeheer

Projectieborden ExtraFlat

Meervlaks projectieborden zijn licht van gewicht, waardoor ze op kolommen gemonteerd kunnen worden (vanaf pagina 100). Deze borden kunnen worden voorzien van uitsparingen voor touch-sensor modules. Zo kunnen vleugels toch volledig dichtgeklapt worden. De grijze strook op het bord is het gedeelte waar de module op geplaatst wordt.



Projectieverhouding-/
formaat
16:10, 83"

Afmeting
128 x 201 cm

Artikelnummer
17106.201

Projectiebord ExtraFlat, Low Gloss,
finger touch, 16:10



Pennenbak aluminium, 31 cm (optioneel):

18400.040



- Projectieoppervlak van Low Gloss emaillestaal, gesmolten op 800°C
- Voorzien van 2 vleugels met een dubbelzijdig schrijfooppervlak van wit emaillestaal, gesmolten op 800°C
- Geschikt voor (ultra) short throw interactieve finger-touch projectoren (16:10) zoals bijvoorbeeld Epson EB-695Wi
- Inclusief grijze strook voor plaatsing touch sensor
- Geschikt voor zeer intensief en duurzaam gebruik
- Geanodiseerd aluminium frame met kunststof hoekstukken
- Inclusief ophangmateriaal
- Magneethoudend en droog uitwisbaar

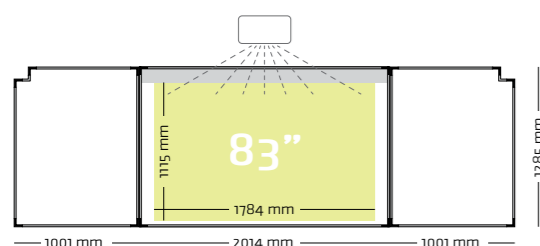

Gemaakt met hout uit verantwoord bosbeheer



Projectieverhouding-/
formaat
16:9, 94"

Afmeting
126 x 231 cm

Artikelnummer
17106.208

Projectiebord ExtraFlat, Low Gloss,
finger touch, 16:9



Pennenbak aluminium, 31 cm (optioneel):

18400.040



- Projectieoppervlak van Low Gloss emaillestaal, gesmolten op 800°C
- Voorzien van 2 vleugels met een dubbelzijdig schrijfooppervlak van wit emaillestaal, gesmolten op 800°C
- Geschikt voor (ultra) short throw interactieve finger-touch projectoren (16:9) zoals bijvoorbeeld Epson EB-1485Fi en EB-770Fi
- Inclusief grijze strook voor plaatsing touch sensor
- Geschikt voor zeer intensief en duurzaam gebruik
- Geanodiseerd aluminium frame met kunststof hoekstukken
- Inclusief ophangmateriaal
- Magneethoudend en droog uitwisbaar

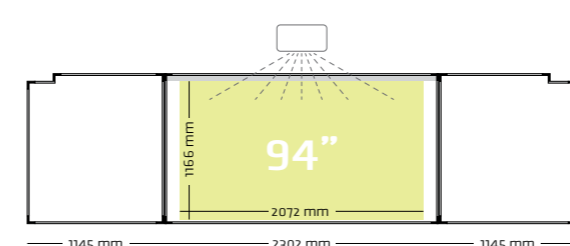

Gemaakt met hout uit verantwoord bosbeheer



Projectieverhouding-/
formaat 16:10, 88" Afmeting 120 x 192 cm Artikelnummer 17106.200

Pennenbak aluminium, 31 cm (optioneel): 18400.040

Projectiebord ExtraFlat, Low Gloss, 16:10



- Projectieoppervlak van Low Gloss emaillestaal, gesmolten op 800°C
- Voorzien van 2 vleugels met een dubbelzijdig schrijfooppervlak van wit emaillestaal, gesmolten op 800°C
- Geschikt voor (ultra) short throw (interactieve pen) projectoren (16:10) zoals bijvoorbeeld Epson EB-685Wi, EB-1480Fi en EB-760Wi
- Geschikt voor zeer intensief en duurzaam gebruik
- Geanodiseerd aluminium frame met kunststof hoekstukken
- Inclusief ophangmateriaal
- Magneethoudend en droog uitwisbaar

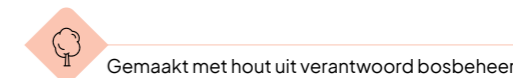
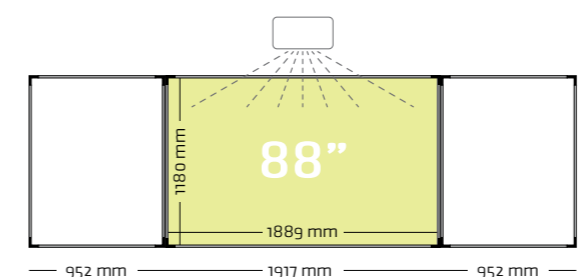

Projectieverhouding-/
formaat 16:9, 95" Afmeting 120 x 214 cm Artikelnummer 17106.205

Pennenbak aluminium, 31 cm (optioneel): 18400.040

Projectiebord ExtraFlat, Low Gloss, 16:9



- Projectieoppervlak van Low Gloss emaillestaal, gesmolten op 800°C
- Voorzien van 2 vleugels met een dubbelzijdig schrijfooppervlak van wit emaillestaal, gesmolten op 800°C
- Geschikt voor (ultra) short throw (interactieve pen) projectoren (16:9) zoals bijvoorbeeld Epson EB-1480Fi en EB-760W
- Geschikt voor zeer intensief en duurzaam gebruik
- Geanodiseerd aluminium frame met kunststof hoekstukken
- Inclusief ophangmateriaal
- Magneethoudend en droog uitwisbaar

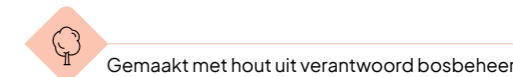
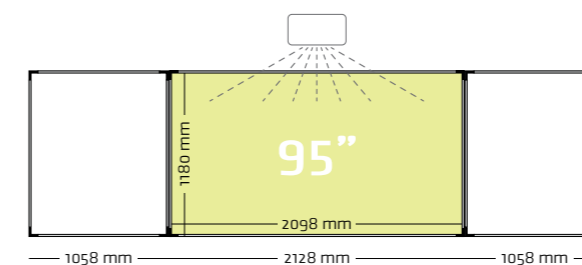

Wandborden hoogte- verstelbaar

Schrijfborden in hoogte verstellen, snel kunnen wisselen of kunnen verschuiven. Elk ophangstelsysteem heeft eigen voordelen en kenmerken, maar allemaal zorgen ze voor flexibiliteit in gebruik.



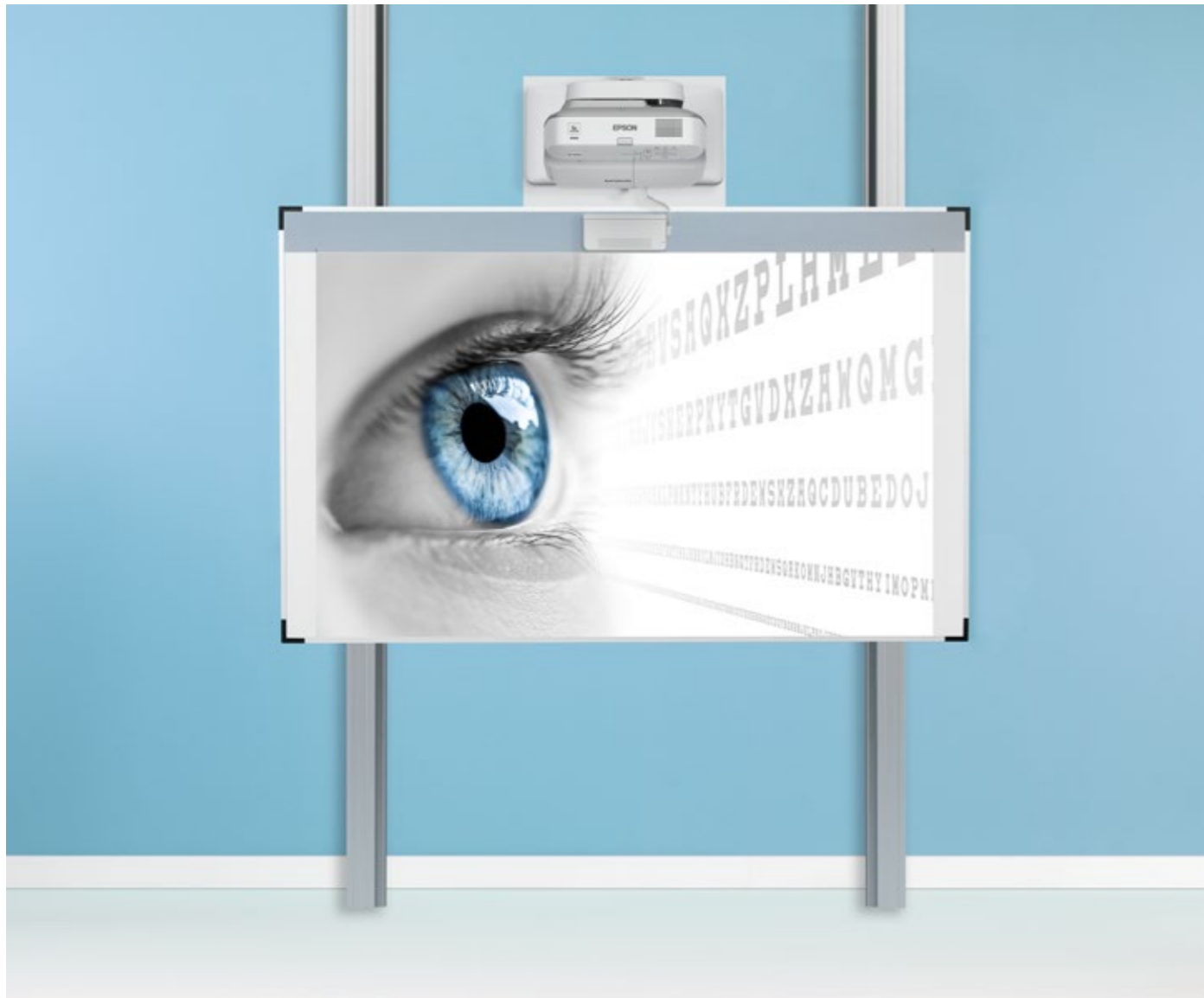

Projectieverhouding-/ formaat	Afmeting	Artikelnummer
16:10, 83"	128 x 201 cm	18310.401
16:10, 100"	150 x 240 cm	18310.423

Projectiebord ExtraFlat, Low Gloss, finger touch, 16:10



- Projectieoppervlak van Low Gloss emaillestaal, gesmolten op 800°C
- Geschikt voor (ultra) short throw interactieve finger-touch projectoren (16:10) zoals bijvoorbeeld Epson EB-695Wi, en EB-770Fi
- 83" bord inclusief grijze strook voor plaatsing touch sensor
- Montage tussen twee kolommen, standaard hoogte: 290 cm. Langere kolommen optioneel
- Traploos in hoogte verstelbaar
- Geschikt voor zeer intensief en duurzaam gebruik
- Geanodiseerd aluminium frame met kunststof hoekstukken
- Inclusief ophangmateriaal en 2 aluminium afleggaten van 31 cm
- Magneethoudend en droog uitwisbaar

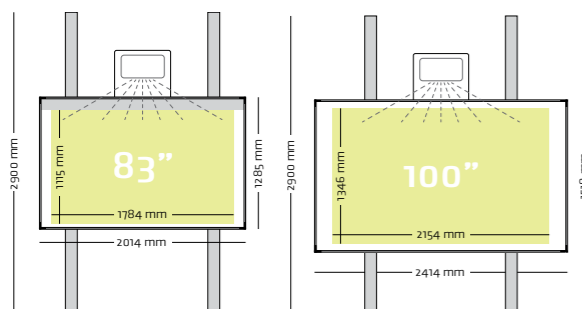

Gemaakt met hout uit verantwoord bosbeheer

Projectieverhouding-/ formaat	Afmeting	Artikelnummer
16:9, 94"	126 x 231 cm	18310.422
16:9, 100"	150 x 240 cm	18310.423

Projectiebord ExtraFlat, Low Gloss, finger touch, 16:9



- Projectieoppervlak van Low Gloss emaillestaal, gesmolten op 800°C
- Geschikt voor (ultra) short throw interactieve finger-touch projectoren (16:9) zoals bijvoorbeeld Epson EB-1485Fi en EB-770Fi
- 94" bord inclusief grijze strook voor plaatsing touch sensor
- Montage tussen twee kolommen, standaard hoogte: 290 cm. Langere kolommen optioneel
- Traploos in hoogte verstelbaar
- Geschikt voor zeer intensief en duurzaam gebruik
- Geanodiseerd aluminium frame met kunststof hoekstukken
- Inclusief ophangmateriaal en 2 aluminium afleggaten van 31 cm
- Magneethoudend en droog uitwisbaar

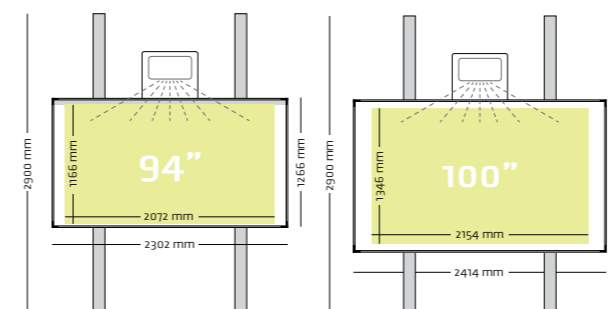

Gemaakt met hout uit verantwoord bosbeheer



Projectieverhouding-/ formaat	Afmeting	Artikelnummer
16:10, 88"	120 x 192 cm	18310.102
16:10, 100"	150 x 240 cm	18310.423

Projectiebord ExtraFlat, Low Gloss, 16:10



- Projectieoppervlak van Low Gloss emaillestaal, gesmolten op 800°C
- Geschikt voor (ultra) short throw (interactieve pen) projectoren (16:10) zoals bijvoorbeeld Epson EB-685Wi, EB-1480Fi en EB-760Wi
- Montage tussen twee kolommen, standaard hoogte: 290 cm. Langere kolommen optioneel
- Traploos in hoogte verstelbaar
- Geschikt voor zeer intensief en duurzaam gebruik
- Geanodiseerd aluminium frame met kunststof hoekstukken
- Inclusief ophangmateriaal en 2 aluminium afleggoten van 31 cm
- Magneethoudend en droog uitwisbaar

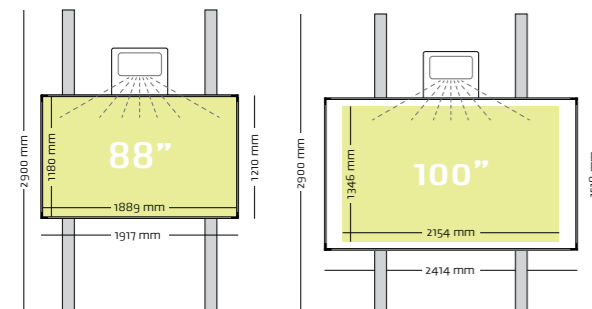
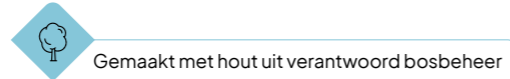

Projectieverhouding-/ formaat	Afmeting	Artikelnummer
16:9, 95"	120x214 cm	18310.122

Projectiebord ExtraFlat, Low Gloss, 16:9



- Projectieoppervlak van Low Gloss emaillestaal, gesmolten op 800°C
- Geschikt voor (ultra) short throw (interactieve pen) projectoren (16:9) zoals bijvoorbeeld Epson EB-1480Fi en EB-760Wi
- Montage tussen twee kolommen, standaard hoogte: 290 cm. Langere kolommen optioneel
- Traploos in hoogte verstelbaar
- Geschikt voor zeer intensief en duurzaam gebruik
- Geanodiseerd aluminium frame met kunststof hoekstukken
- Inclusief ophangmateriaal en 2 aluminium afleggoten van 31 cm
- Magneethoudend en droog uitwisbaar

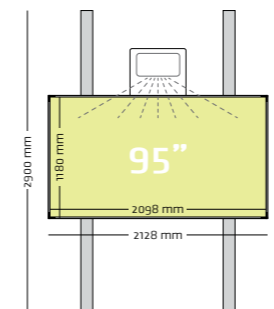
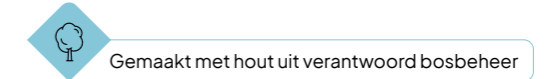



Meervlaks kolommen

Onze Kolomborden zijn gemaakt voor langdurig intensief gebruik dankzij oerdelijke materialen. De constructie met contragewichten maakt het bord bovendien moeiteloos in hoogte verstelbaar.

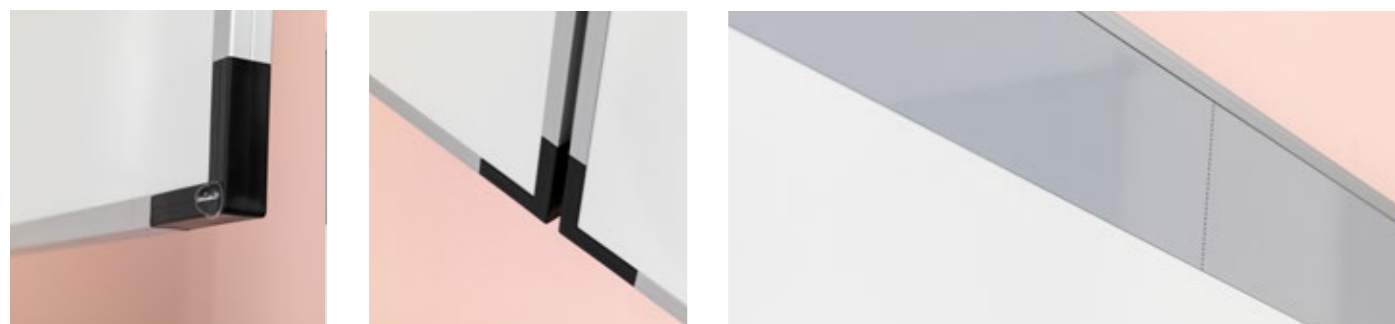

Projectieverhouding-/
formaat
16:10, 83"

Afmeting
128 x 201 cm

Artikelnummer
18310.411

Projectiebord ExtraFlat, Low Gloss,
finger touch, 16:10



- Projectieoppervlak van Low Gloss emaillestaal, gesmolten op 800°C
- Voorzien van 2 vleugels met een dubbelzijdig schrijfooppervlak van wit emaillestaal, gesmolten op 800°C
- Geschikt voor (ultra) short throw interactieve finger-touch projectoren (16:10) zoals bijvoorbeeld Epson EB-695Wi, en EB-770Fi
- Inclusief grijze strook voor plaatsing touch sensor
- Montage tussen twee kolommen, standaard hoogte: 290 cm. Langere kolommen optioneel
- Traploos in hoogte verstelbaar
- Geschikt voor zeer intensief en duurzaam gebruik
- Geanodiseerd aluminium frame met kunststof hoekstukken
- Inclusief ophangmateriaal en 2 aluminium afleggoten van 31 cm
- Magneethoudend en droog uitwisbaar

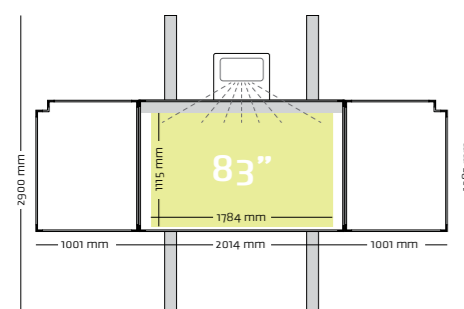

Gemaakt met hout uit verantwoord bosbeheer

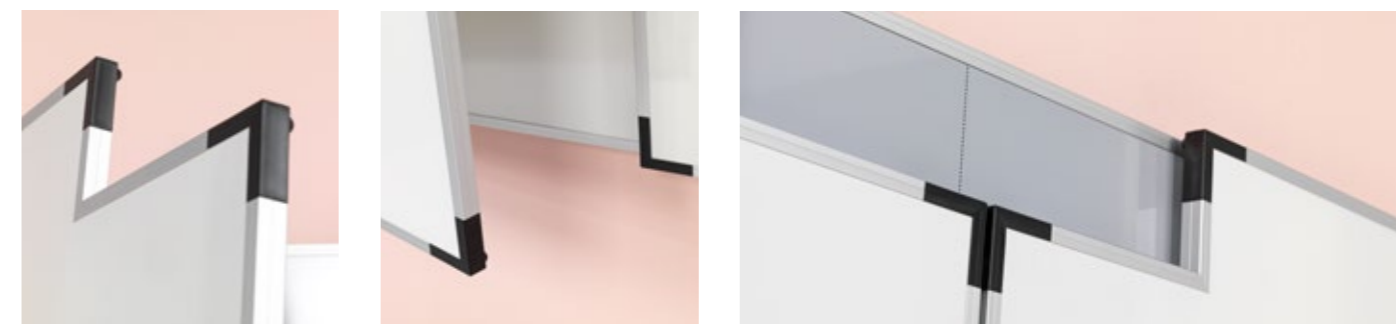

Projectieverhouding-/
formaat
16:9, 94"

Afmeting
126 x 231 cm

Artikelnummer
18310.421

Projectiebord ExtraFlat, Low Gloss,
finger touch, 16:9



- Projectieoppervlak van Low Gloss emaillestaal, gesmolten op 800°C
- Voorzien van 2 vleugels met een dubbelzijdig schrijfooppervlak van wit emaillestaal, gesmolten op 800°C
- Geschikt voor (ultra) short throw interactieve finger-touch projectoren (16:9) zoals bijvoorbeeld Epson EB-1485Fi en EB-770Fi
- Inclusief grijze strook voor plaatsing touch sensor
- Montage tussen twee kolommen, standaard hoogte: 290 cm. Langere kolommen optioneel
- Traploos in hoogte verstelbaar
- Geschikt voor zeer intensief en duurzaam gebruik
- Geanodiseerd aluminium frame met kunststof hoekstukken
- Inclusief ophangmateriaal en 2 aluminium afleggoten van 31 cm
- Magneethoudend en droog uitwisbaar

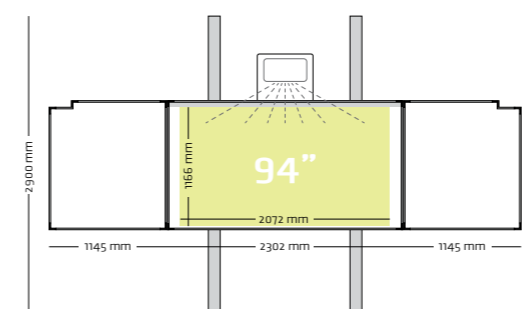

Gemaakt met hout uit verantwoord bosbeheer

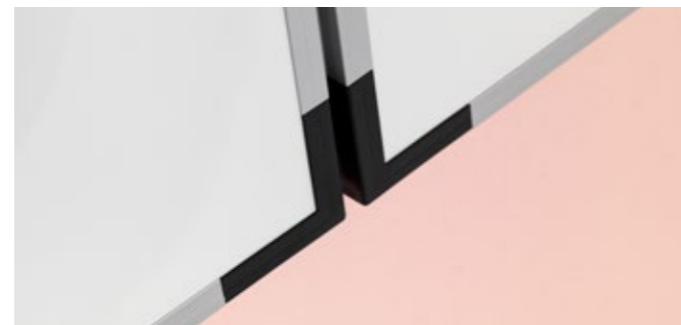

Projectieverhouding-/
formaat 16:10, 88" Afmeting 120 x 192 cm Artikelnummer 18310.112

Projectiebord ExtraFlat, Low Gloss, 16:10



- Projectieoppervlak van Low Gloss emaillestaal, gesmolten op 800°C
- Voorzien van 2 vleugels met een dubbelzijdig schrijfooppervlak van wit emaillestaal, gesmolten op 800°C
- Geschikt voor (ultra) short throw (interactieve pen) projectoren (16:10) zoals bijvoorbeeld Epson EB-685Wi, EB-1480Fi en EB-760Wi
- Montage tussen twee kolommen, standaard hoogte: 290 cm. Langere kolommen optioneel
- Traploos in hoogte verstelbaar
- Geschikt voor zeer intensief en duurzaam gebruik
- Geanodiseerd aluminium frame met kunststof hoekstukken
- Inclusief ophangmateriaal en 2 aluminium afleggaten van 31 cm
- Magneethoudend en droog uitwisbaar

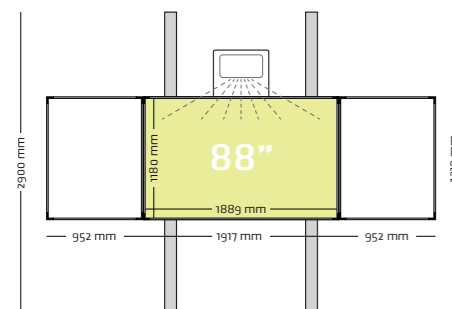

Gemaakt met hout uit verantwoord bosbeheer

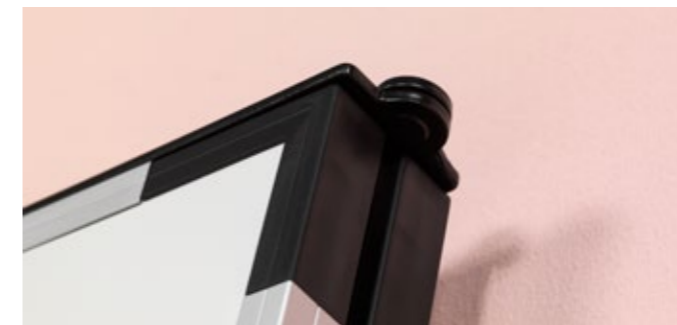

Projectieverhouding-/
formaat 16:9, 95" Afmeting 120 x 214 cm Artikelnummer 18310.121

Projectiebord ExtraFlat, Low Gloss, 16:9



- Projectieoppervlak van Low Gloss emaillestaal, gesmolten op 800°C
- Voorzien van 2 vleugels met een dubbelzijdig schrijfooppervlak van wit emaillestaal, gesmolten op 800°C
- Geschikt voor (ultra) short throw (interactieve pen) projectoren (16:9) zoals bijvoorbeeld Epson EB-1480Fi en EB-760Wi
- Montage tussen twee kolommen, standaard hoogte: 290 cm. Langere kolommen optioneel
- Traploos in hoogte verstelbaar
- Geschikt voor zeer intensief en duurzaam gebruik
- Geanodiseerd aluminium frame met kunststof hoekstukken
- Inclusief ophangmateriaal en 2 aluminium afleggaten van 31 cm
- Magneethoudend en droog uitwisbaar

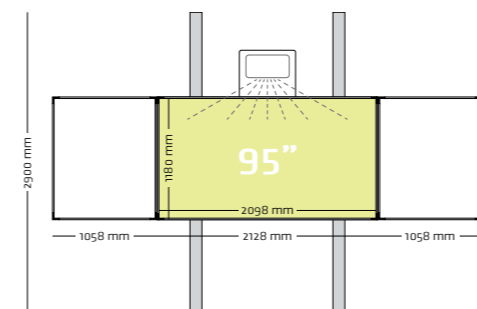

Gemaakt met hout uit verantwoord bosbeheer



Afmetingen
120 x 200 cm

Artikelnummer
13009.124

Kantelbord combi projectie-/emailstaal



- Eén zijde met voorzien van een projectieoppervlak van Projectie emailstaal, gesmolten op 800°C
- Eén zijde voorzien van een schrijfooppervlak van emailstaal, gesmolten op 800°C
- Geschikt voor zeer intensief en duurzaam gebruik
- Geanodiseerd aluminium frame met kunststof hoekstukken
- Het robuuste witte onderstel is voorzien van een lange afleggoot en vier solide industriële wielen, waarvan twee met rem
- Middels de draaiknop is het bord 360° te draaien en in iedere hoek te fixeren
- Magneethoudend, schrijfooppervlak droog uitwisbaar en projectieoppervlak nat wisbaar

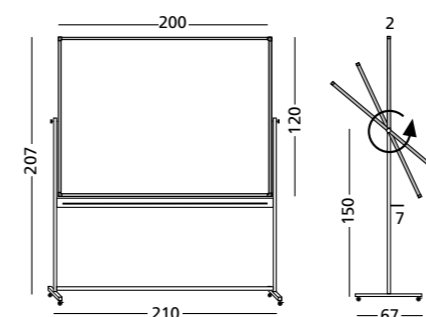

Gemaakt met hout uit verantwoord bosbeheer