

Wandborden meervlaks

Onze drievlaks en vijfvlaks borden worden gemaakt met sterke scharnieren voor zeer intensief gebruik. In elk bord kunnen op maat meerdere oppervlakken gekozen worden: bijvoorbeeld verschillende lineaturen, krijtoppervlakken en/ of whiteboard oppervlak. Speciale aanvragen maken we net zo snel als standaard producten.





Drievlaks en vijflaks borden RC-10

Whiteboards met vleugels zorgen voor extra schrijfruimte. Met dit RC-10 profiel maken we whiteboards met drie schrijfvlakken of met vijf schrijfvlakken. Het profiel is geanodiseerd aluminium met grijze hoekstukken. Inclusief afleggoot van 30 cm.

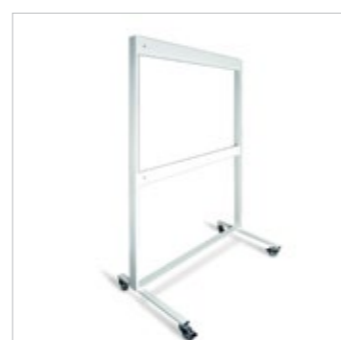

14013.103

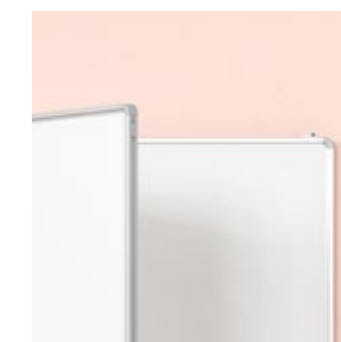
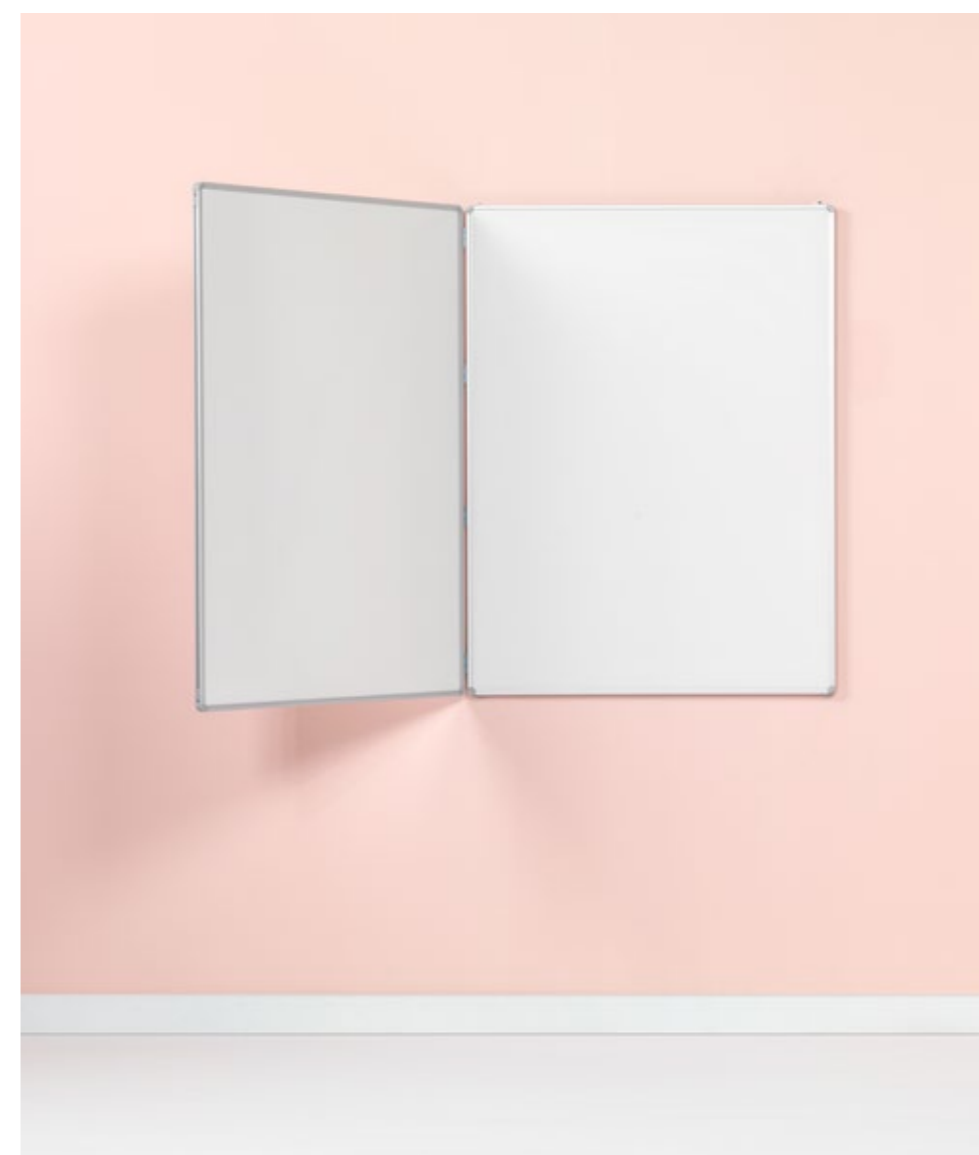
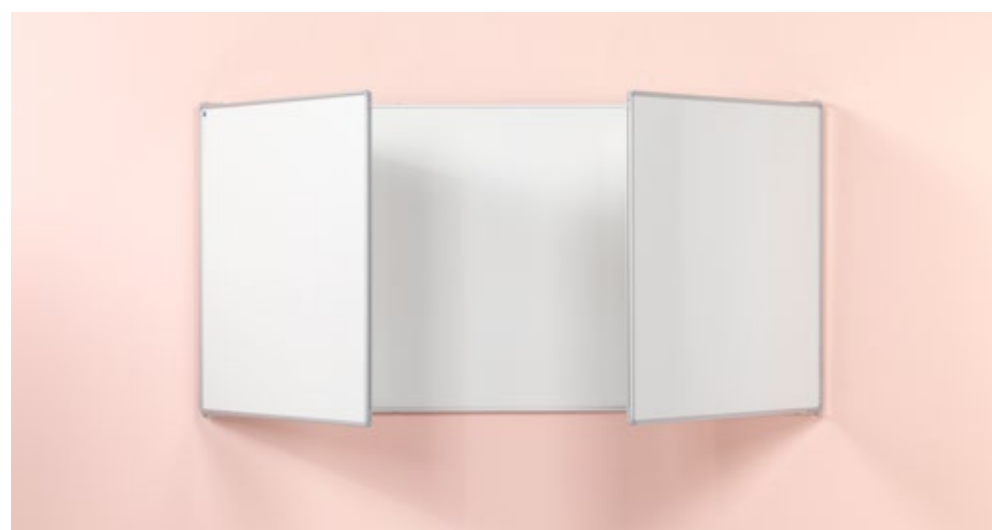

Afmetingen	Artikelnummer
120 x 200 cm	13016.100
120 x 150 cm	13016.101
100 x 200 cm	13016.102
90 x 120 cm	13016.103
60 x 90 cm	13016.104

Verrijdbaar onderstel
voor RC-10 borden
vanaf 120x150 cm

14013.103

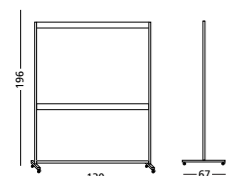
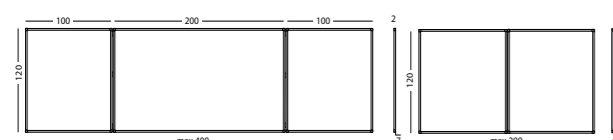

Vijfvlaks whiteboard RC-10, wit emaille



- Schrijffoppervlak van wit emaillestaal, gesmolten op 800°C
- Extra vleugels zorgen voor meer schrijfruimte
- Geschikt voor zeer intensief en duurzaam gebruik
- Geanodiseerd aluminium frame met kunststof hoekstukken
- Inclusief ophangmateriaal en afleggoot van 30 cm
- Magneethoudend en droog uitwisbaar

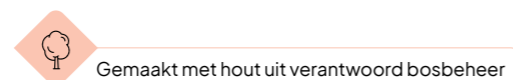



Afmetingen	Artikelnummer
120 x 90 cm	13016.110
90 x 60 cm	13016.111

Drievlaks whiteboard RC-10, wit emaille

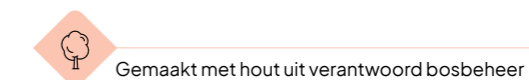
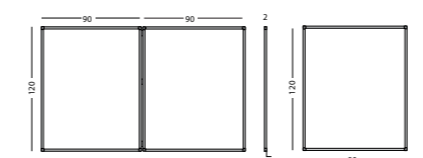

- Schrijffoppervlak van wit emaillestaal, gesmolten op 800°C
- Extra vleugel zorgt voor meer schrijfruimte
- Geschikt voor zeer intensief en duurzaam gebruik
- Geanodiseerd aluminium frame met kunststof hoekstukken
- Inclusief ophangmateriaal en afleggoot van 30 cm
- Magneethoudend en droog uitwisbaar





Schoolborden Softline 19 mm

Meervlaks schoolborden zijn gemaakt voor zeer intensief gebruik. Onderdelen als scharnieren zijn extra sterk uitgevoerd. Het extraflat aluminium profiel zorgt dat schoolborden met een lichte kern kunnen worden gemaakt. Daardoor kunnen ze ook op hoogte verstelbare constructies (kolommen) worden gemonteerd.

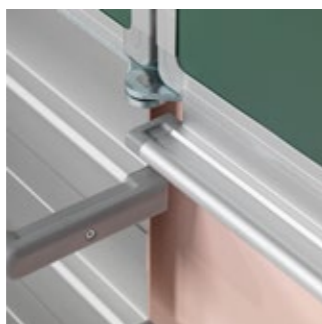
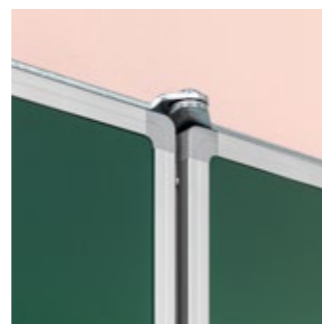
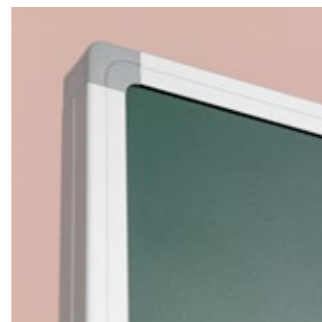

Vijfvlaks schoolbord Softline 19 mm, wit emaille



- Schrijfoppervlak van wit emallestaal, gesmolten op 800°C
- Geschikt voor zeer intensief en duurzaam gebruik
- Geanodiseerd aluminium frame met kunststof hoekstukken
- Voorzien van een afleggoot onder het hele middenvlak met 2 sponsbakken
- Voorzien van krijtopvanggoten onderaan de vleugels
- Inclusief ophangmateriaal
- Magneethoudend en droog uitwisbaar

Afmetingen	Artikelnummer
120 x 200 cm	17110.200
100 x 200 cm	17103.200

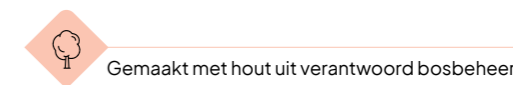
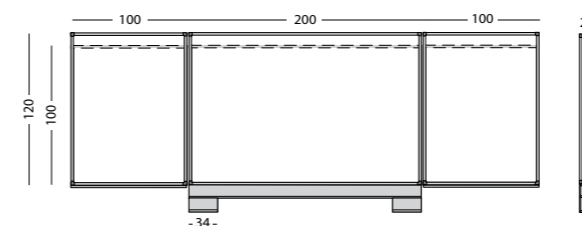

Vijfvlaks schoolbord Softline 19 mm, krijt groen



- Krijtoppervlak van groen emallestaal, gesmolten op 800°C
- Geschikt voor zeer intensief en duurzaam gebruik
- Geanodiseerd aluminium frame met kunststof hoekstukken
- Voorzien van een afleggoot onder het hele middenvlak met 2 sponsbakken
- Voorzien van krijtopvanggoten onderaan de vleugels
- Inclusief ophangmateriaal
- Magneethoudend en droog uitwisbaar

Afmetingen	Artikelnummer
120 x 200 cm	17110.100
100 x 200 cm	17103.100

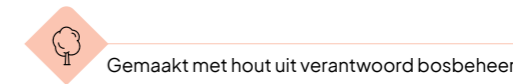
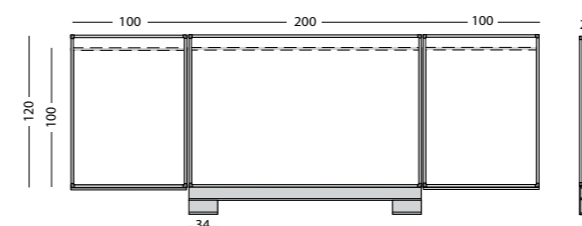

Projectieborden ExtraFlat

Meervlaks projectieborden zijn licht van gewicht, waardoor ze op kolommen gemonteerd kunnen worden (vanaf pagina 100). Deze borden kunnen worden voorzien van uitsparingen voor touch-sensor modules. Zo kunnen vleugels toch volledig dichtgeklapt worden. De grijze strook op het bord is het gedeelte waar de module op geplaatst wordt.



Projectieverhouding-/
formaat
16:10, 83"

Afmeting
128 x 201 cm

Artikelnummer
17106.201

Pennenbak aluminium, 31 cm (optioneel):
18400.040

Projectiebord ExtraFlat, Low Gloss,
finger touch, 16:10



- Projectieoppervlak van Low Gloss emaillestaal, gesmolten op 800°C
- Voorzien van 2 vleugels met een dubbelzijdig schrijfooppervlak van wit emaillestaal, gesmolten op 800°C
- Geschikt voor (ultra) short throw interactieve finger-touch projectoren (16:10) zoals bijvoorbeeld Epson EB-695Wi
- Inclusief grijze strook voor plaatsing touch sensor
- Geschikt voor zeer intensief en duurzaam gebruik
- Geanodiseerd aluminium frame met kunststof hoekstukken
- Inclusief ophangmateriaal
- Magneethoudend en droog uitwisbaar

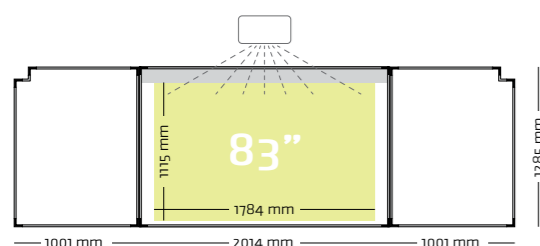

Gemaakt met hout uit verantwoord bosbeheer



Projectieverhouding-/
formaat
16:9, 94"

Afmeting
126 x 231 cm

Artikelnummer
17106.208

Pennenbak aluminium, 31 cm (optioneel):
18400.040

Projectiebord ExtraFlat, Low Gloss,
finger touch, 16:9



- Projectieoppervlak van Low Gloss emaillestaal, gesmolten op 800°C
- Voorzien van 2 vleugels met een dubbelzijdig schrijfooppervlak van wit emaillestaal, gesmolten op 800°C
- Geschikt voor (ultra) short throw interactieve finger-touch projectoren (16:9) zoals bijvoorbeeld Epson EB-1485Fi en EB-770Fi
- Inclusief grijze strook voor plaatsing touch sensor
- Geschikt voor zeer intensief en duurzaam gebruik
- Geanodiseerd aluminium frame met kunststof hoekstukken
- Inclusief ophangmateriaal
- Magneethoudend en droog uitwisbaar

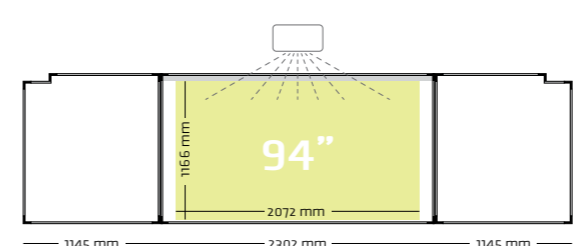

Gemaakt met hout uit verantwoord bosbeheer



Projectieverhouding-/
formaat 16:10, 88" Afmeting 120 x 192 cm Artikelnummer 17106.200

Pennenbak aluminium, 31 cm (optioneel): 18400.040

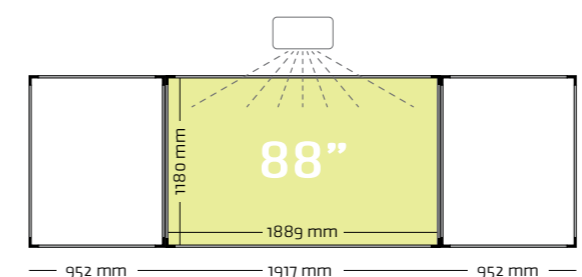

Projectiebord ExtraFlat, Low Gloss, 16:10



- Projectieoppervlak van Low Gloss emaillestaal, gesmolten op 800°C
- Voorzien van 2 vleugels met een dubbelzijdig schrijfooppervlak van wit emaillestaal, gesmolten op 800°C
- Geschikt voor (ultra) short throw (interactieve pen) projectoren (16:10) zoals bijvoorbeeld Epson EB-685Wi, EB-1480Fi en EB-760Wi
- Geschikt voor zeer intensief en duurzaam gebruik
- Geanodiseerd aluminium frame met kunststof hoekstukken
- Inclusief ophangmateriaal
- Magneethoudend en droog uitwisbaar

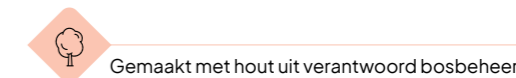

Projectieverhouding-/
formaat 16:9, 95" Afmeting 120 x 214 cm Artikelnummer 17106.205

Pennenbak aluminium, 31 cm (optioneel): 18400.040

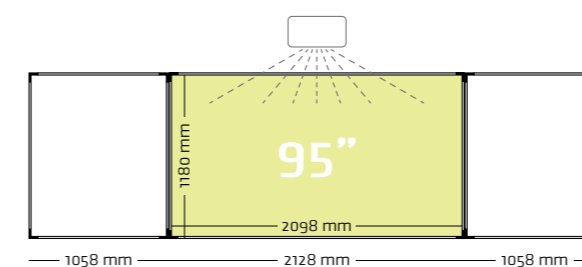

Projectiebord ExtraFlat, Low Gloss, 16:9



- Projectieoppervlak van Low Gloss emaillestaal, gesmolten op 800°C
- Voorzien van 2 vleugels met een dubbelzijdig schrijfooppervlak van wit emaillestaal, gesmolten op 800°C
- Geschikt voor (ultra) short throw (interactieve pen) projectoren (16:9) zoals bijvoorbeeld Epson EB-1480Fi en EB-760W
- Geschikt voor zeer intensief en duurzaam gebruik
- Geanodiseerd aluminium frame met kunststof hoekstukken
- Inclusief ophangmateriaal
- Magneethoudend en droog uitwisbaar

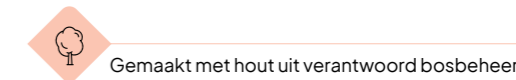

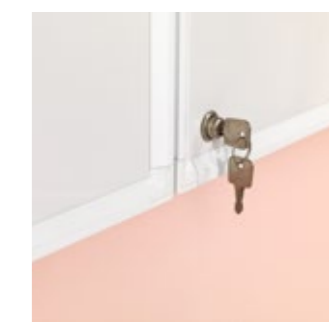
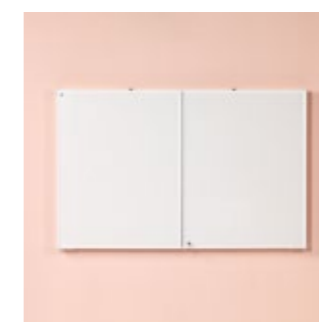

Afmeting
120 x 190 cm (16:10) 13002.520
120 x 165 cm (4:3) 13002.500

Wit verrijdbaar
onderstel (P. 137) 14013.100

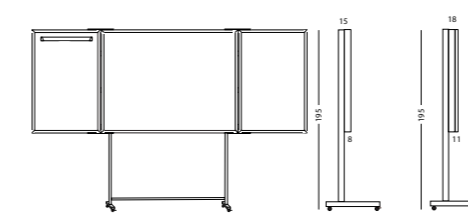
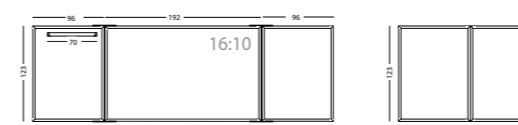

Kabinetkast



- Afsluitbare presentatiekast met twee dubbelzijdig beschrijfbaar deuren met een wit emailstalen oppervlak, inclusief Design flip-overklem (geboord) en flip-overpapier (20 vellen)
- Low Gloss emailstalen grondvlak (midden) met een wit aluminium profiel
- Geschikt voor muurmontage of plaatsing over verrijdbaar onderstel (zie pagina 137)

Gemaakt met hout uit verantwoord bosbeheer

Wandborden hoogte- verstelbaar

Schrijfborden in hoogte verstellen, snel kunnen wisselen of kunnen verschuiven. Elk ophangstelsysteem heeft eigen voordelen en kenmerken, maar allemaal zorgen ze voor flexibiliteit in gebruik.





Meervlaks kolommen

Onze Kolomborden zijn gemaakt voor langdurig intensief gebruik dankzij oerdelijke materialen. De constructie met contragewichten maakt het bord bovendien moeiteloos in hoogte verstelbaar.

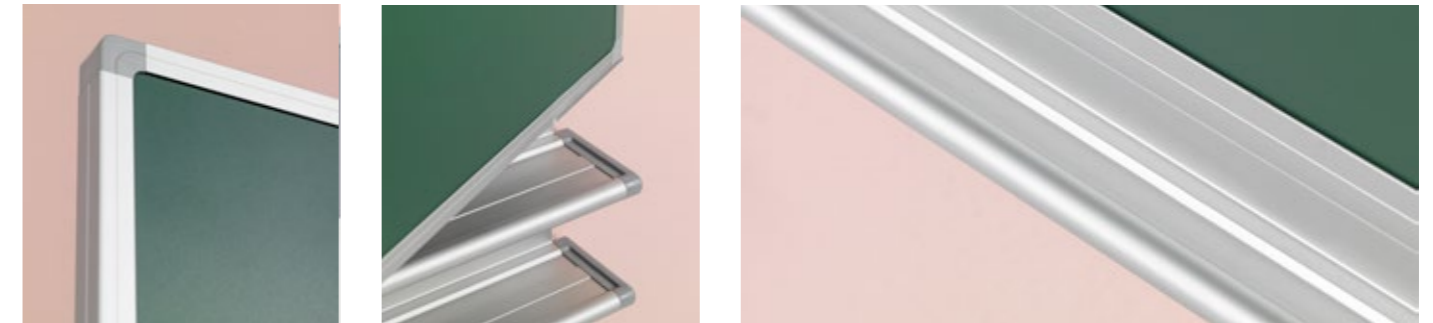
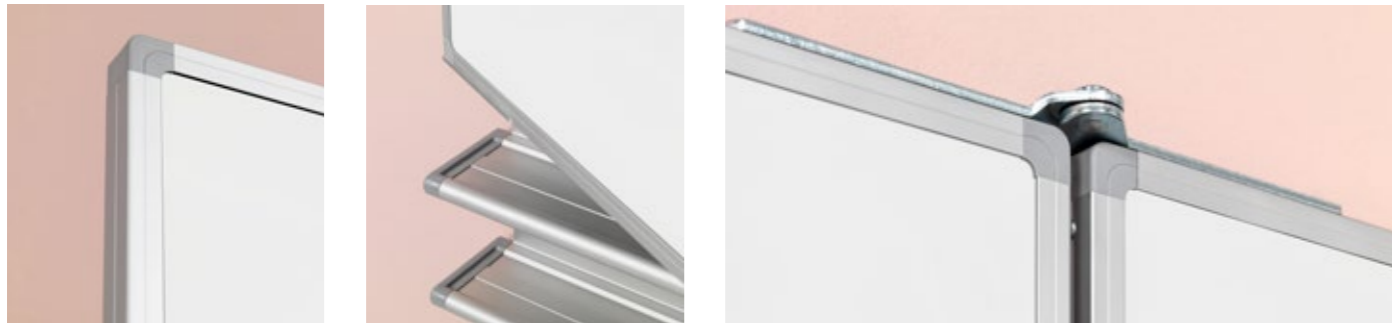

Afmetingen
120 x 200 cm
100 x 200 cm

Artikelnummer
17510.200
17503.200

Meervlaks schoolbord op kolommen, wit emaille



- Schrijfoppervlak van wit emaillestaal, gesmolten op 800°C
- Geschikt voor zeer intensief en duurzaam gebruik
- Geanodiseerd aluminium frame met kunststof hoekstukken
- Voorzien van een afleggoot onder het hele middenvlak met 2 sponsbakken
- Voorzien van krijtopvanggoten onderaan de vleugels
- Montage tussen twee kolommen, standaard hoogte: 290 cm. Langere kolommen optioneel
- Traploos in hoogte verstelbaar
- Inclusief ophangmateriaal
- Magneethoudend en droog uitwisbaar

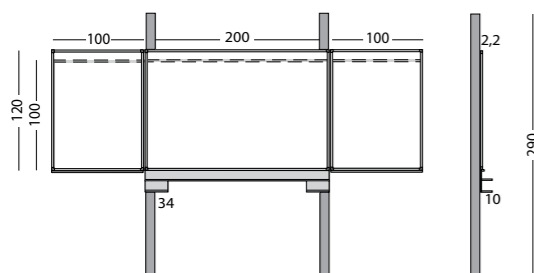

Gemaakt met hout uit verantwoord bosbeheer

Afmetingen
120 x 200 cm
100 x 200 cm

Artikelnummer
17510.100
17503.100

Meervlaks schoolbord op kolommen, krijt groen

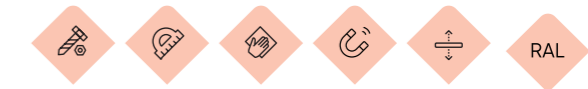

- Krijtoppervlak van groen emaillestaal, gesmolten op 800°C
- Geschikt voor zeer intensief en duurzaam gebruik
- Geanodiseerd aluminium frame met kunststof hoekstukken
- Voorzien van een afleggoot onder het hele middenvlak met 2 sponsbakken
- Voorzien van krijtopvanggoten onderaan de vleugels
- Montage tussen twee kolommen, standaard hoogte: 290 cm. Langere kolommen optioneel
- Traploos in hoogte verstelbaar
- Inclusief ophangmateriaal
- Magneethoudend en droog uitwisbaar

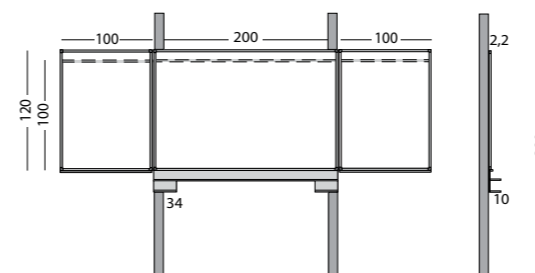

Gemaakt met hout uit verantwoord bosbeheer

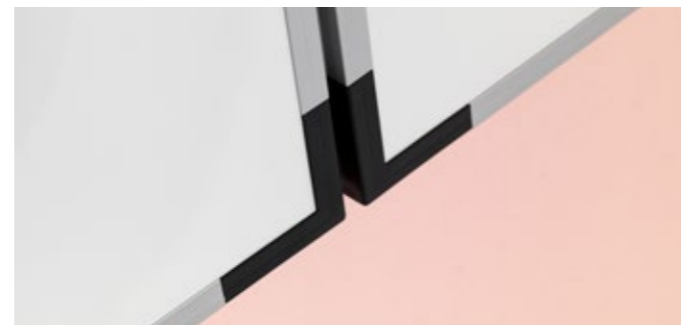

Projectieverhouding-/
formaat
16:10, 88"

Afmeting
120 x 192 cm

Artikelnummer
18310.112

Projectiebord ExtraFlat, Low Gloss, 16:10



- Projectieoppervlak van Low Gloss emaillestaal, gesmolten op 800°C
- Voorzien van 2 vleugels met een dubbelzijdig schrijfooppervlak van wit emaillestaal, gesmolten op 800°C
- Geschikt voor (ultra) short throw (interactieve pen) projectoren (16:10) zoals bijvoorbeeld Epson EB-685Wi, EB-1480Fi en EB-760Wi
- Montage tussen twee kolommen, standaard hoogte: 290 cm. Langere kolommen optioneel
- Traploos in hoogte verstelbaar
- Geschikt voor zeer intensief en duurzaam gebruik
- Geanodiseerd aluminium frame met kunststof hoekstukken
- Inclusief ophangmateriaal en 2 aluminium afleggaten van 31 cm
- Magneethoudend en droog uitwisbaar



Gemaakt met hout uit verantwoord bosbeheer

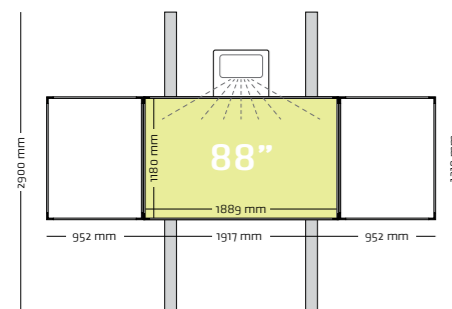

Projectieverhouding-/
formaat
16:9, 95"

Afmeting
120 x 214 cm

Artikelnummer
18310.121

Projectiebord ExtraFlat, Low Gloss, 16:9



- Projectieoppervlak van Low Gloss emaillestaal, gesmolten op 800°C
- Voorzien van 2 vleugels met een dubbelzijdig schrijfooppervlak van wit emaillestaal, gesmolten op 800°C
- Geschikt voor (ultra) short throw (interactieve pen) projectoren (16:9) zoals bijvoorbeeld Epson EB-1480Fi en EB-760Wi
- Montage tussen twee kolommen, standaard hoogte: 290 cm. Langere kolommen optioneel
- Traploos in hoogte verstelbaar
- Geschikt voor zeer intensief en duurzaam gebruik
- Geanodiseerd aluminium frame met kunststof hoekstukken
- Inclusief ophangmateriaal en 2 aluminium afleggaten van 31 cm
- Magneethoudend en droog uitwisbaar



Gemaakt met hout uit verantwoord bosbeheer

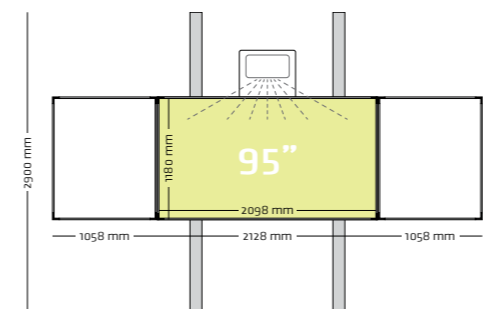



Meervlaks schuifmechaniek

Meervlaksborden met een verborgen schuifmechaniek kunnen 50 cm in hoogte versteld worden. In het vooraanzicht ziet de opstelling er exact hetzelfde uit als een bord met vaste muurmontage.

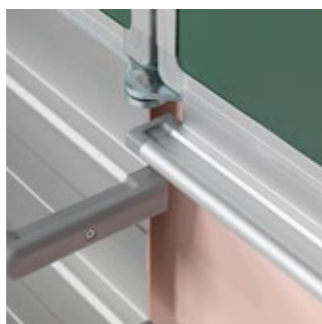
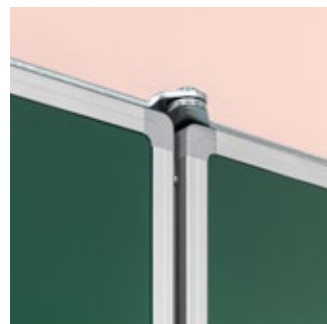

Afmetingen
120 x 200 cm
100 x 200 cm

Artikelnummer
17150.200
17153.200

Meervlaks schoolbord op verborgen schuifmechaniek, wit emaille



- Schrijfpoppervlak van wit emaillestaal, gesmolten op 800°C
- Geschikt voor zeer intensief en duurzaam gebruik
- Geanodiseerd aluminium frame met kunststof hoekstukken
- Voorzien van een afleggoot onder het hele middenvlak met 2 sponsbakken
- Voorzien van krijtopvanggoten onderaan de vleugels
- Montage op verborgen schuifmechaniek
- Traploos in hoogte verstelbaar
- Inclusief ophangmateriaal
- Magneethoudend en droog uitwisbaar

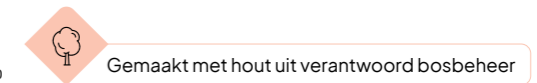
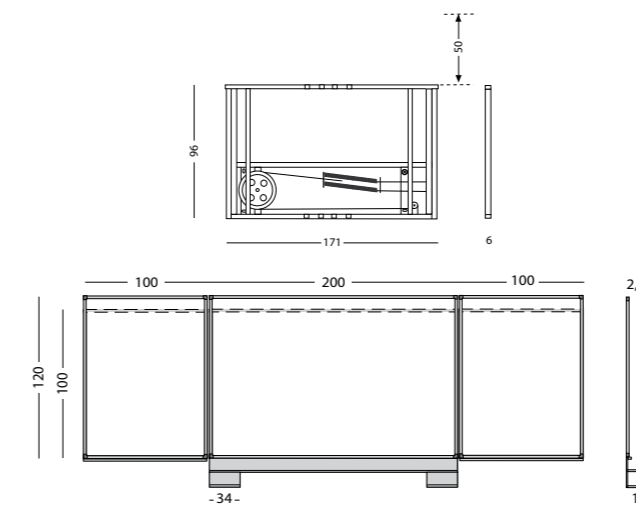

Afmetingen
120 x 200 cm
100 x 200 cm

Artikelnummer
17150.100
17153.100

Meervlaks schoolbord op verborgen schuifmechaniek, krijt groen



- Krijtoppervlak van groen emaillestaal, gesmolten op 800°C
- Geschikt voor zeer intensief en duurzaam gebruik
- Geanodiseerd aluminium frame met kunststof hoekstukken
- Voorzien van een afleggoot onder het hele middenvlak met 2 sponsbakken
- Voorzien van krijtopvanggoten onderaan de vleugels
- Montage op verborgen schuifmechaniek
- Traploos in hoogte verstelbaar
- Inclusief ophangmateriaal
- Magneethoudend en droog uitwisbaar

